

セレスコ社 OEM用ワイヤ式位置トランスデューサ

短・中距離

小型/OEM仕様

精密ポテンシオメータ出力

Z115

仕様概要:

概要	
計測範囲	0-100 ~ 0-1000 mm
一回転の移動量	115 mm
出力	ポテンシオメータ
精度	$\pm 0.25 \sim \pm 0.15\%$ F.S.*
再現性	$\pm 0.15\% \sim \pm 0.075\%$ F.S.*
分解能	無限小
ワイヤ材質	0.034" dia. ナイロン被覆ステンレス
センサ	プラスチック精密ポテンシオメータ
フレーム材質	亜鉛メッキスチール
外装材質	プラスチック
重量	1lb.

*仕様によって変わります

電気仕様	
入力抵抗値	500、10K ohms ($\pm 10\%$)
電力	2.0W@25 °C, 0 @105 °C

保護構造	
使用温度範囲	-25°C ~ +105 °C
温度変化係数	+100ppm/°C, -150ppm/°C

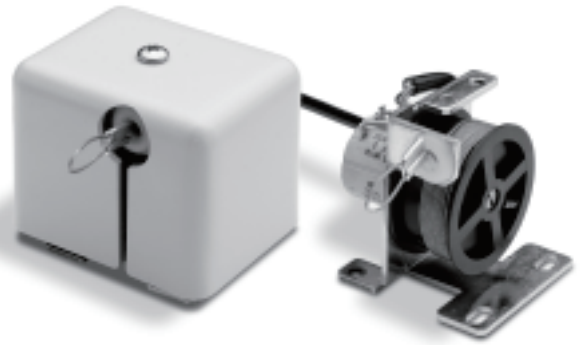

セレスコ社Z115はOEMに最適な小型、軽量のワイヤ式位置トランスデューサです。シンプルな構造なので仕様の変更が容易で、様々なアプリケーションで使用できます。外装の有無、取付け脚、コネクタなど変更できます。数量は100台から供給可能です。

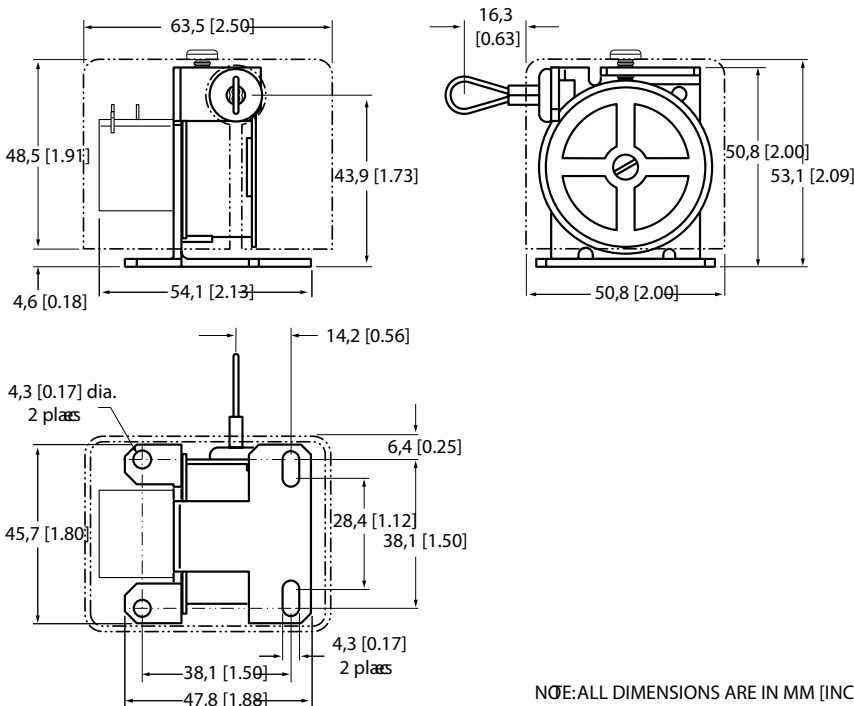

出力信号:

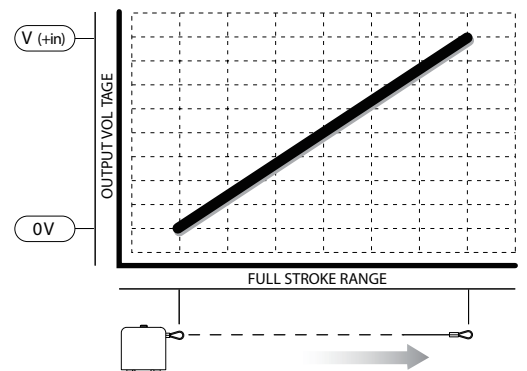

celesco

Celesco Transducer Products, Inc.
www.celesco.com info@celesco.com

注文シート

アプリケーション

アプリケーション:

計測範囲:

速度:

サイクル(年間):

計測範囲

選択または希望計測範囲を記入してください。

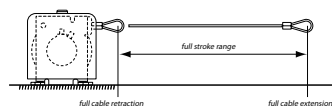

100 mm 300 mm 500 mm 1000 mm other:

ワイヤ引出し方向

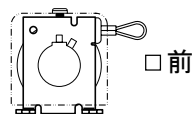

前

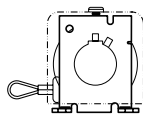

後

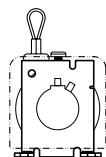

上

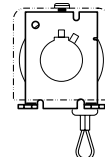

下

ポテンシオメータ

選択または希望抵抗値を記入してください。

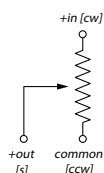

500 W 10K W other:

外装

選択または希望外装を記入してください。

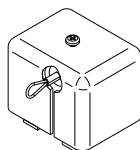

外装付き

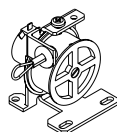

外装なし

カスタム:

コネクタ

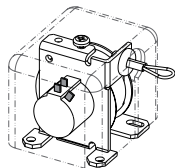

端子

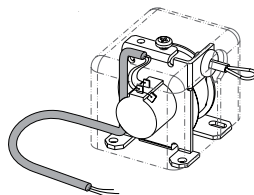

ケーブル付き
 ケーブル長:
 コネクタメーカー名:
 型式: